

Transakcje łańcuchowe

Patrycja Kubiesa

Transakcje łańcuchowe

Dla stwierdzenia istnienia transakcji łańcuchowej w dostawie muszą uczestniczyć minimum 3 podmioty.

Towar wysyłany jest bezpośrednio od pierwszego do ostatniego podmiotu. Przy czym ten sam towar jest przedmiotem kolejnych dostaw pomiędzy podmiotem 1,2,3.

Transakcje łańcuchowe

Dla stwierdzenia istnienia transakcji łańcuchowej w dostawie muszą uczestniczyć minimum 3 podmioty.

Towar wysyłany jest bezpośrednio od pierwszego do ostatniego podmiotu. Przy czym ten sam towar jest przedmiotem kolejnych dostaw pomiędzy podmiotem 1,2,3.

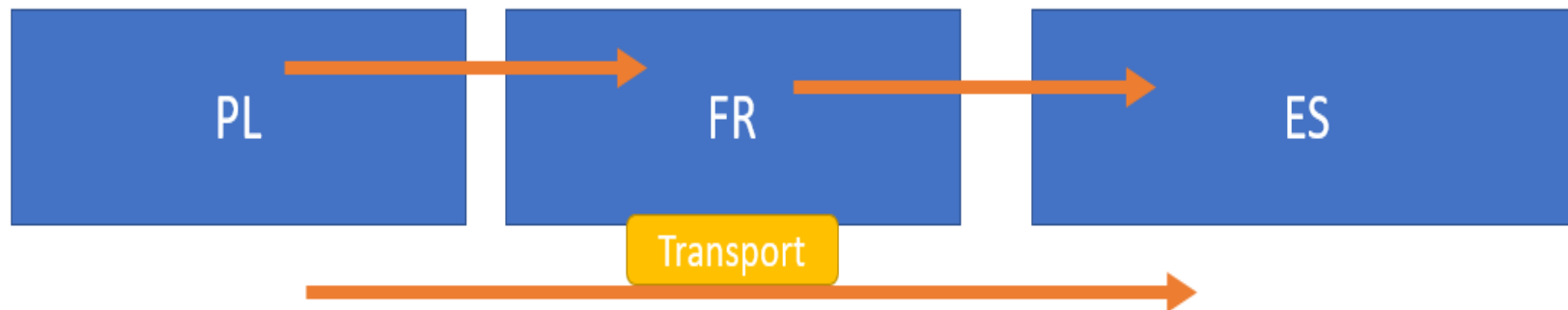

Transakcje łańcuchowe

Przeszkody dla uznania dostaw tego samego towaru za dostawy łańcuchowe nie stanowi przemieszczenie towaru najpierw przez pierwszego dostawcę, a następnie kontynuacja transportu przez spedytora działającego na rzecz pośredniego nabywcy. Wydanie towaru bezpośrednio ostatniemu nabywcy przez pierwszego nabywcę w przypadku, gdy towar jest transportowany również przez nabywcę, należy rozumieć jako przemieszczenie towaru do ostatecznego nabywcy również po przeładunku towaru w magazynie spedytora. Istotne jest, aby transport towaru kierowany był do ostatecznego nabywcy, a nie do miejsca prowadzenia działalności przez pośredniego nabywcę

[...]. Uznaniu transakcji za łańcuchowe nie stoi na przeszkodzie fakt, że przejście prawa do rozporządzania towarem na spółkę B. nastąpiło na terenie Polski, a na spółkę C. na terenie Niemiec, po dokonaniu zapłaty przez tę ostatnią spółkę. W konsekwencji o bezpośredniości wydania towaru przez skarżącą spółkę spółce C. i dostawach łańcuchowych możemy mówić w sytuacji, gdy w momencie wysyłki towaru przez skarżącą spółkę, towar ten był już zamówiony przez spółkę C. i kierowany do spółki C., z przeładunkiem w magazynie w M. W rozpatrywanej sprawie organ podatkowy powinien więc ustalić, czy wysyłka towaru przez skarżącą spółkę następowała po złożeniu zamówienia przez spółkę C. Jeżeli wysyłka towaru przez skarżącą spółkę następowała przed zamówieniem towaru przez spółkę C., to nie można mówić o bezpośrednim wydaniu towaru ostatniemu nabywcy i przyjąć, że wystąpiła dostawa łańcuchowa [wyr. WSA we Wrocławiu z 18.5.2016 r. (I SA/ Wr 242/16, Legalis)].

Dostawa ruchoma i nieruchoma

Dostawa ruchoma to ta do której jest przyporządkowany transport, a nieruchoma (do niej nie jest).

Dla określenia, która dostawa w łańcuchu dostaw jest dostawą ruchomą, decydujące znaczenie ma wskazanie podmiotu organizującego transport.

art. 22 ust. 2 ustawy o VAT

W przypadku gdy te same towary są przedmiotem kolejnych dostaw oraz są wysyłane lub transportowane bezpośrednio od pierwszego dostawcy do ostatniego w kolejności nabywcy, wysyłkę lub transport przyporządkowuje się wyłącznie jednej dostawie.

Podmiot organizujący transport

Podmiotem organizującym transport jest ten podmiot, który dokonuje realnych czynności organizacji transportu:

- wybiera przewoźnika
- określa zasady i warunki dla transportu
- to on kontaktuje się z przewoźnikiem oraz odbiorcą podczas transportu i pilnuje jego przebiegu
- dokonuje innych technicznych czynności na potrzeby transportu

Transakcja łańcuchowa (1)

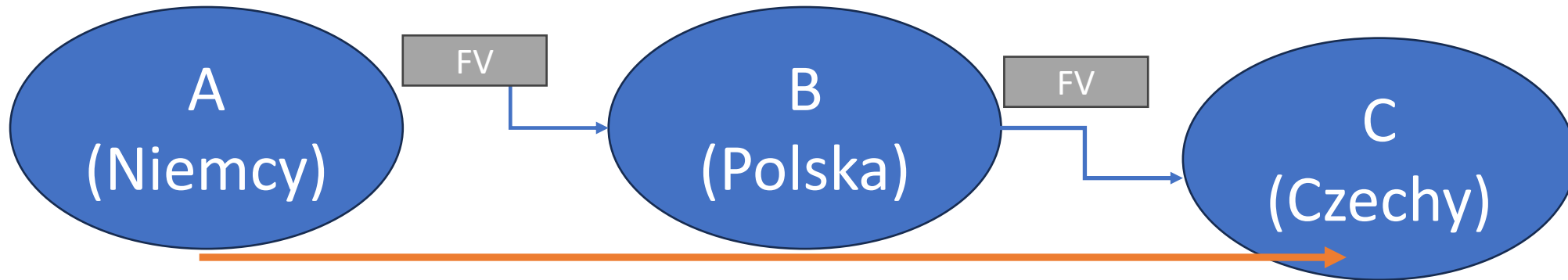

Podmiot B organizuje transport

Przez podmiot pośredniczący rozumie się innego niż pierwszy w kolejności dostawcę towarów, który wysyła lub transportuje towar samodzielnie albo za pośrednictwem osoby trzeciej działającej na jego rzecz.

W przypadku towarów, o których mowa w ust. 2, które są wysyłane lub transportowane z terytorium jednego państwa członkowskiego na terytorium innego państwa członkowskiego, wysyłka lub transport tych towarów są przyporządkowane wyłącznie dostawie dokonanej do podmiotu pośredniczącego.

Transakcja łańcuchowa (1)

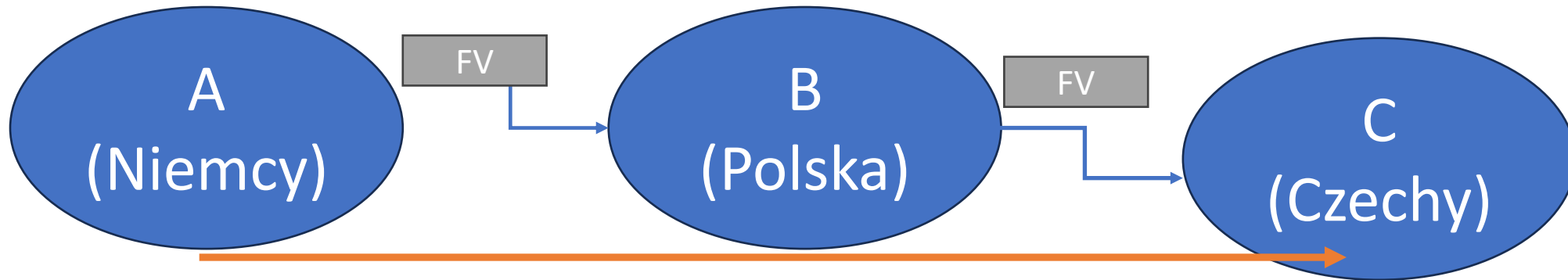

Podmiot B organizuje transport

Podmiot A ma WDT do podmiotu B

Podmiot B ma WNT od podmiotu A w Czechach

Podmiot B ma sprzedaż krajową w Czechach

Podmiot C ma zakup krajowy w Czechach

Wiele podmiotów

W przypadkach, o których mowa w ust. 2-2c i 2e, dostawę towarów, która:

- 1) poprzedza wysyłkę lub transport towarów, uznaje się za dokonaną w miejscu rozpoczęcia wysyłki lub transportu towarów;
- 2) następuje po wysyłce lub transporcie towarów, uznaje się za dokonaną w miejscu zakończenia wysyłki lub transportu towarów.

Transakcja łańcuchowa (2)

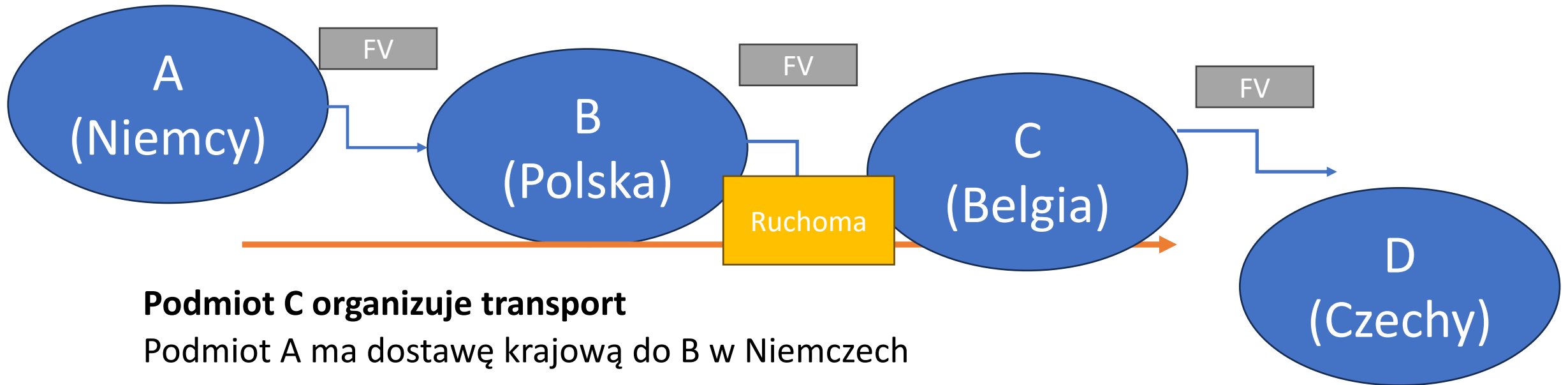

Podmiot C organizuje transport

Podmiot A ma dostawę krajową do B w Niemczech

Podmiot B ma WDT z Niemiec

Podmiot C ma WNT w Czechach

Podmiot C ma dostawę krajową w Czechach

Podmiot D ma zakup krajowy w Czechach

Uwaga, wyjątek!

W przypadku gdy podmiot pośredniczący przekazał swojemu dostawcy numer identyfikacyjny dla transakcji wewnątrzwspólnotowych nadany mu przez państwo członkowskie, z którego towary są wysyłane lub transportowane, wysyłkę lub transport przypisuje się wyłącznie dostawie dokonanej przez ten podmiot.

Transakcja łańcuchowa (3)

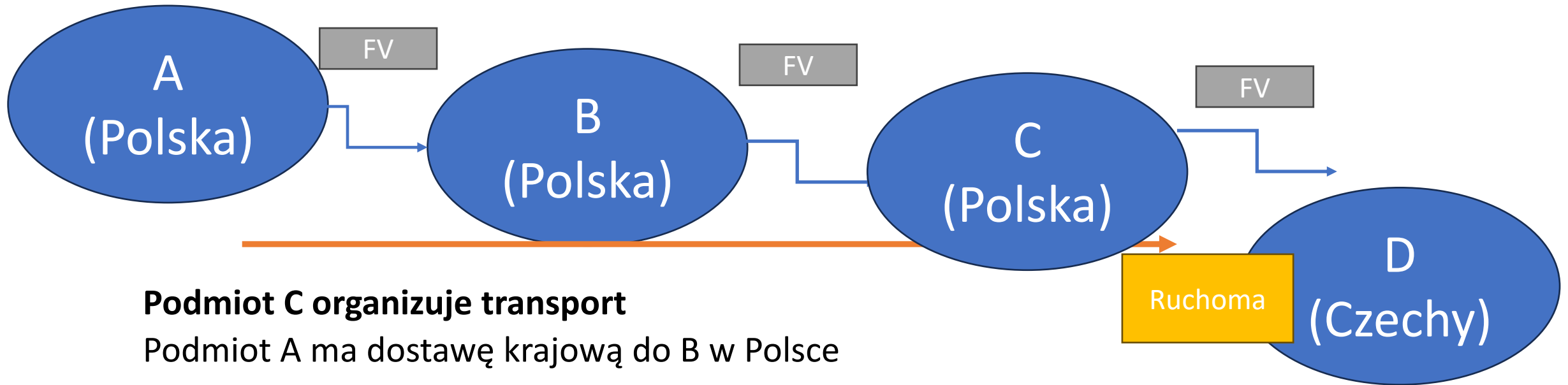

Podmiot C organizuje transport

Podmiot A ma dostawę krajową do B w Polsce

Podmiot B zakup krajowy w Polsce

Podmiot B ma dostawę krajową w Polsce, a C zakup krajowy

Podmiot C ma WDT z Polski do Czech

Podmiot D ma WNT Czechach

Uwaga, wyjątek!

W przypadku towarów, o których mowa w ust. 2, które są wysyłane lub transportowane z terytorium kraju na terytorium państwa trzeciego albo z terytorium jednego państwa członkowskiego na terytorium innego państwa członkowskiego przez:

- 1) pierwszego dostawcę - wysyłkę lub transport przyporządkowuje się jego dostawie;
- 2) ostatniego nabywcę - wysyłkę lub transport przyporządkowuje się dostawie dokonanej do tego nabywcy.

Transakcja łańcuchowa (4)

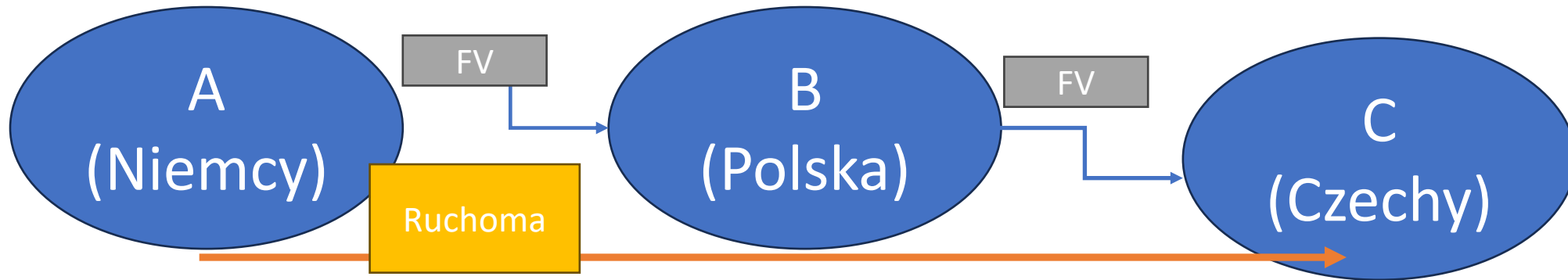

Organizuje podmiot A.

Podmiot A ma WDT z Niemiec do Polski

Podmiot B ma WNT w Czechach

Podmiot B ma dostawę krajową w Czechach, a C zakup krajowy

Transakcja łańcuchowa (5)

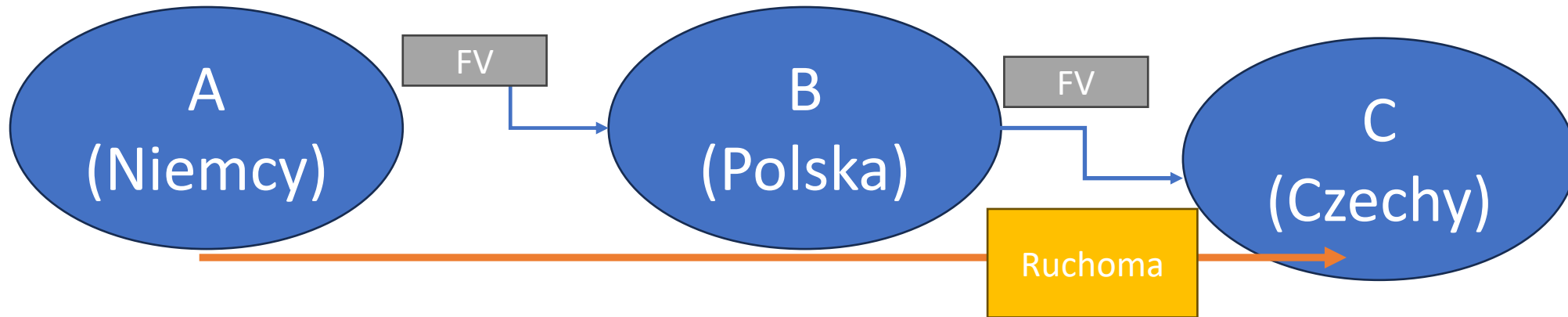

Organizuje podmiot C.

Podmiot A ma dostawę krajową w Niemczech

Podmiot B ma WDT z Polski do Czech

Podmiot C ma WNT w Czechach